

床下収納庫用補強ステー

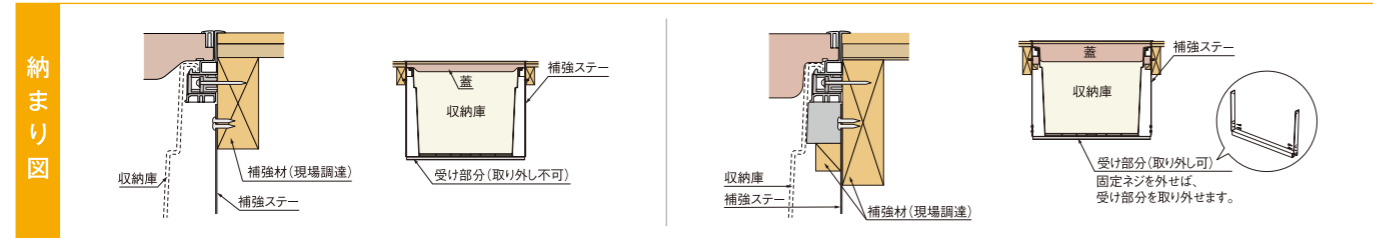
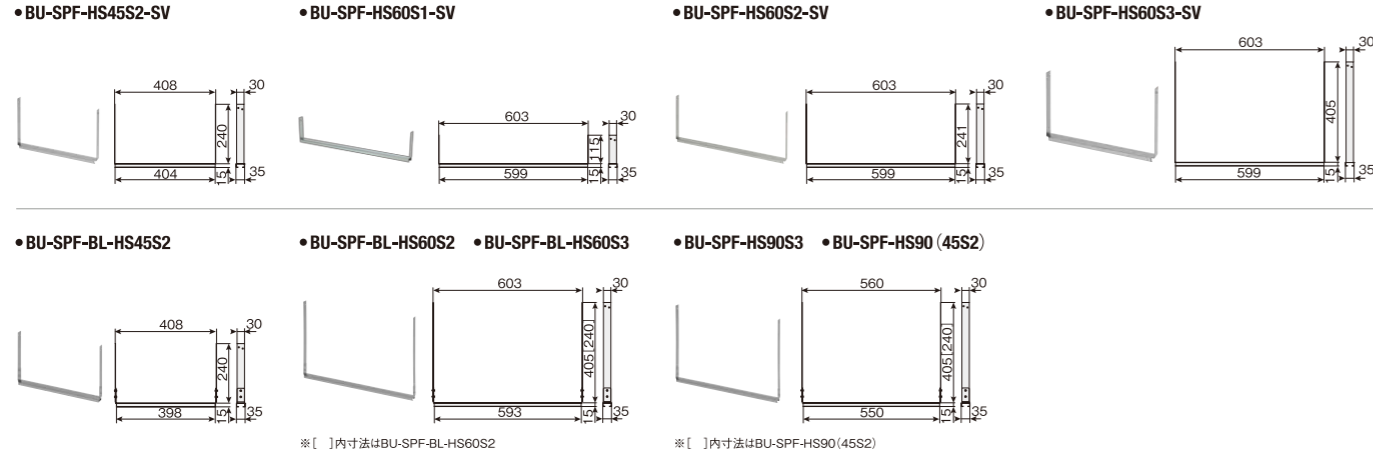

品番	BU-SPF-HS45S2-SV	BU-SPF-HS60S1-SV	BU-SPF-HS60S2-SV	BU-SPF-HS60S3-SV	BU-SPF-BL-HS45S2	BU-SPF-BL-HS60S2	BU-SPF-BL-HS60S3	BU-SPF-HS90S3	BU-SPF-HS90 (45S2)
対応収納庫	SPF-45S2	SPF-60S1	SPF-60S2	SPF-60S3	SPF-45S2	SPF-60S2	SPF-60S3	SPF-90S3	SPF-45S2
標準型	○	○	○	○	○	○	○	○	○
床下断熱型(UA1)	—	—	—	—	○	○	○	○	○
高断熱型(BC2)	—	—	—	—	○	○	○	—	—
寸法	255×408×35mm	130×603×35mm	256×603×35mm	420×603×35mm	255×408×35mm	255×603×35mm	420×603×35mm	420×560×35mm	255×560×35mm
材質	ZAM鋼板								
梱包	1コ/ケース				2コ/ケース				
正価	2,420円/コ	2,550円/コ	2,750円/コ	3,080円/コ	3,520円/コ	4,020円/コ	4,500円/コ	5,500円/コ	4,950円/コ
付属品	取付用ビス4本(φ4×16mm)				取付用ビス8本(φ4×16mm)				
受け部分取り外し	—	—	—	—	○	○	○	○	○

※BU-SPF-HS90S3・BU-SPF-HS90(45S2)は、900×600タイプ用です。

Joto

ユニークな建材で
長持ち住まいをささえます。

床下点検

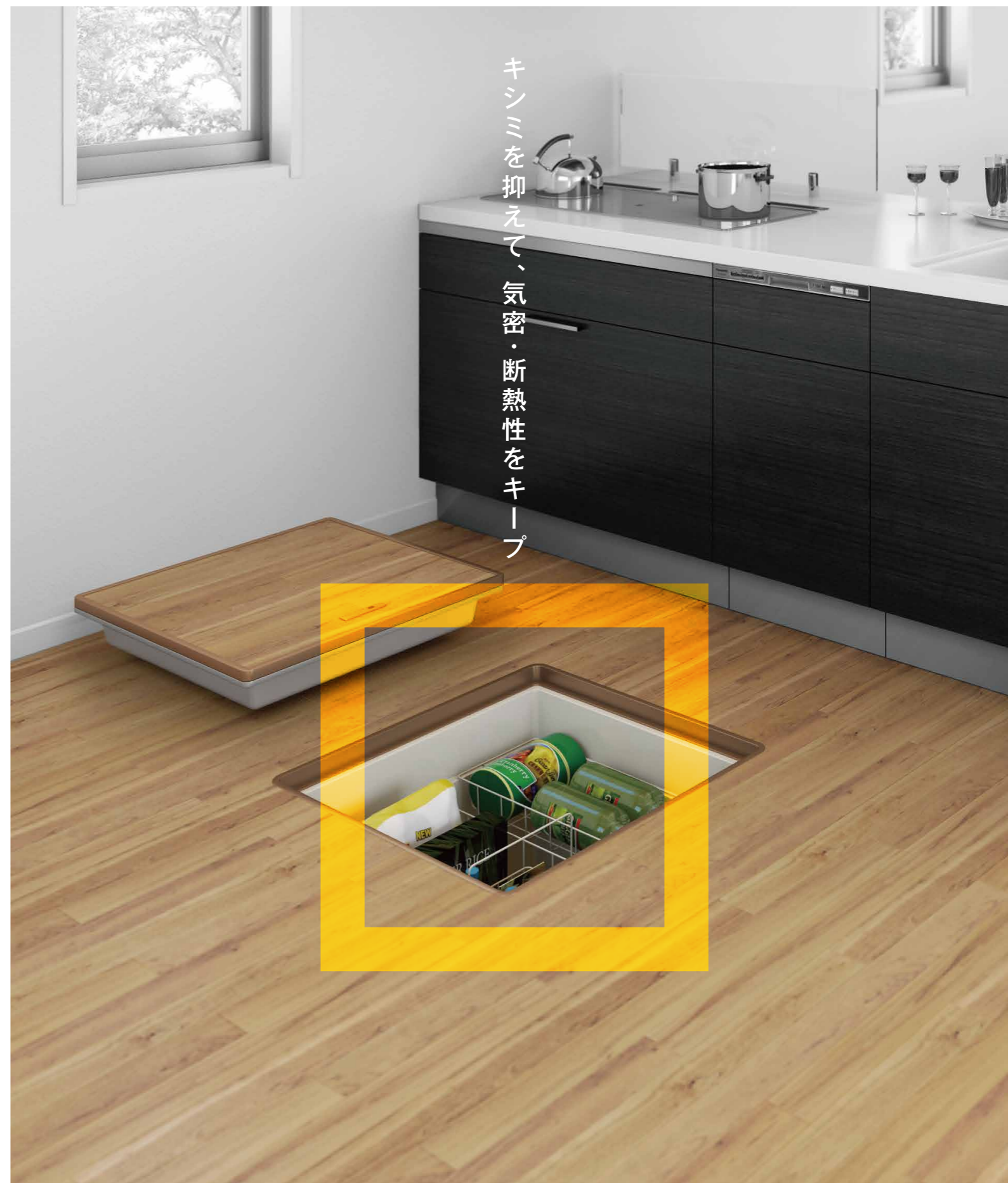

リフォーム用高気密型床下点検口 標準型 (600×600タイプ)



受注生産品 納期約10日間

「リフォーム用高気密型床下点検口」は取手が通常品より大きいので、既存の取手が取り付けしていたフローリングの穴をカバーできます。そのため、既存のフローリングを使用しているリフォームが可能になります。

- ご利用前のCHECK POINT!**
- 点検口フタ部分の寸法確認**
蓋の枠を外した状態で、床材が577.5mm×577.5mm以上。蓋に貼られている床材の厚みが12mmが15mm。
 - 取手の開口寸法確認**
フローリング用定規で既存の取手穴の位置を確認。
 - 床の開口寸法確認**
既存の受枠を外し、開口部が606mm×606mm以下。
- 詳しくは専用カタログをご覧ください

タイプ	フローリング合わせタイプ ※板厚12mm専用	フローリング合わせタイプ ※板厚15mm専用
色型番	IV アイボリー	NL ナチュラル
色・柄	アイボリー	ナチュラル
品番	SPF-R6060F12-RF-□□	SPF-R6060F15-RF-□□
材質	[蓋] 縁材:PP 底蓋:ABS [枠]PP	
梱包	1セット/ケース	
正価	27,000円/ケース	29,700円/ケース

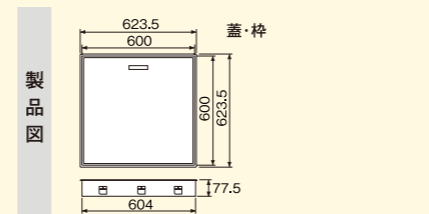
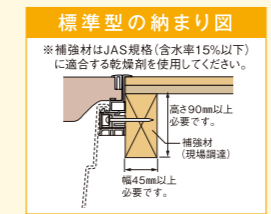

※製品に関する詳しい情報は、当社WEBサイトまたは施工説明書をご覧ください。

※ご購入金額によって運賃を別途申し受ける場合がございます。

城東テクノ株式会社
ユニークな建材で長持ち住まいをささえます。

本社 〒573-1132
大阪府枚方市招提田近3丁目14番地1
TEL.072-868-6611(代) FAX.072-868-6687(代)

本製品に関するお問い合わせは
ダイヤル【J】0120-106011
受付時間(土・日・祝を除く) 9:00~12:00/13:00~16:00

城東テクノホームページ
Joto
http://www.joto.com

Information
※Joto製品は、PL法に基づく製品保証体制を取っております。※掲載の正価には、消費税は含まれておりません。※仕様・価格は予告なく変更する場合がございますので、予めご了承ください。※写真は印刷のため、実際の色と異なる場合がございます。現物またはサンプルなどにてご確認ください。

Jotoの高気密型床下点検口は
「こだわり」が詰まっています。

こだわりの高品質で、多くの工務店様に
 選ばれ、繰り返し採用されています。

累計販売数
350万台突破

※2019年4月末時点

こだわりの**独自構造**

キシミやガタツキを抑制。

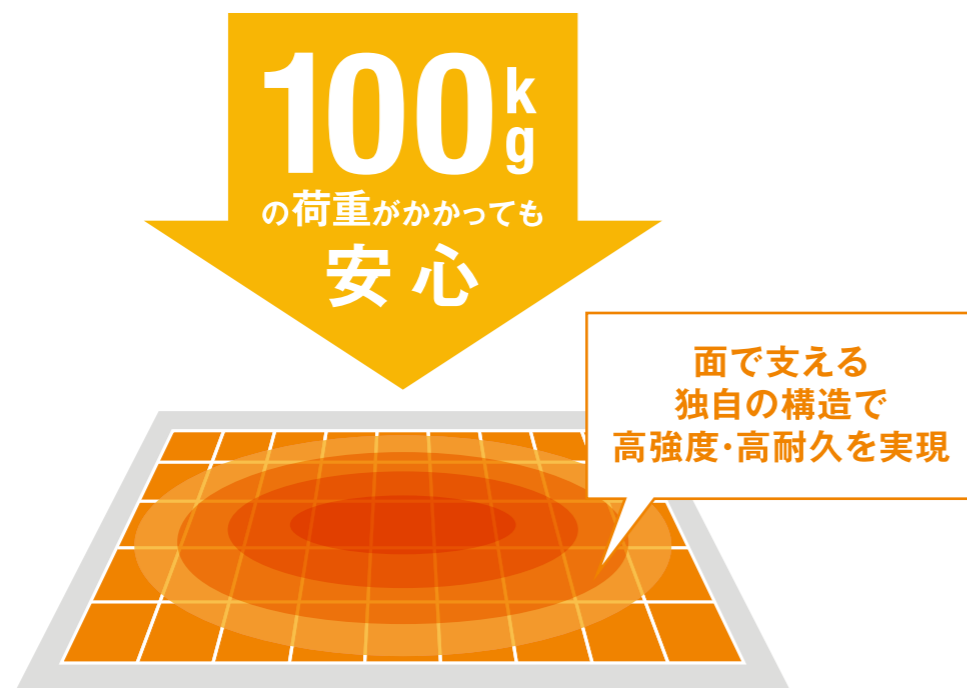

**キシミを感じない
 安定した歩行感を実現。**

100kg(980N)の荷重でも、たわみはわずか3mm以下。
 キッチン前や洗面所などの生活導線に取り付けても、
 気になるキシミやガタツキがなく、歩行時に不快感がありません。

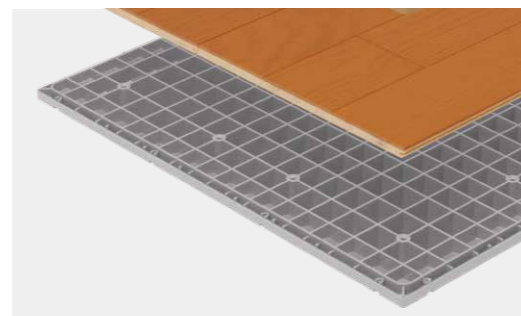

こだわりの**省エネ性能**

気密と断熱を徹底的に追求。



すぐれた気密性で省エネ住宅に。

気密・断熱ラインをしっかりと確保して高気密高断熱住宅の性能をフルに発揮させます。

二重の気密対策 JIS A4706(サッシ)の気密性等級【A-4】に該当。

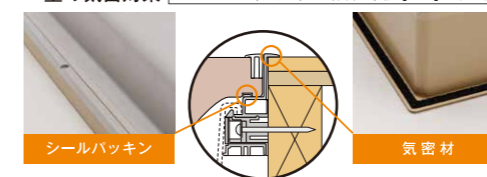

断熱型はニーズに合わせて選べます。

断熱型	熱貫流率 0.48 w/K・m ² 以下	高断熱型	熱貫流率 0.34 w/K・m ² 以下	寒冷地 高断熱型	熱貫流率 0.34 w/K・m ² 以下
B BL商品とは、国土交通省の外郭団体である財団法人が定める機能性、安全性、耐久性、施工の 確実性に加え、供給・アフターサービス体制などの厳しい要件を満たした、優れた住宅部品のことをいいます。 ※フローリングにはF☆☆☆☆のホルムアルデヒド対策品をご使用いただく必要があります。 標準型には断熱材が付属しません。					

こだわりの 踏みごこち

住む人にやさしい樹脂素材。

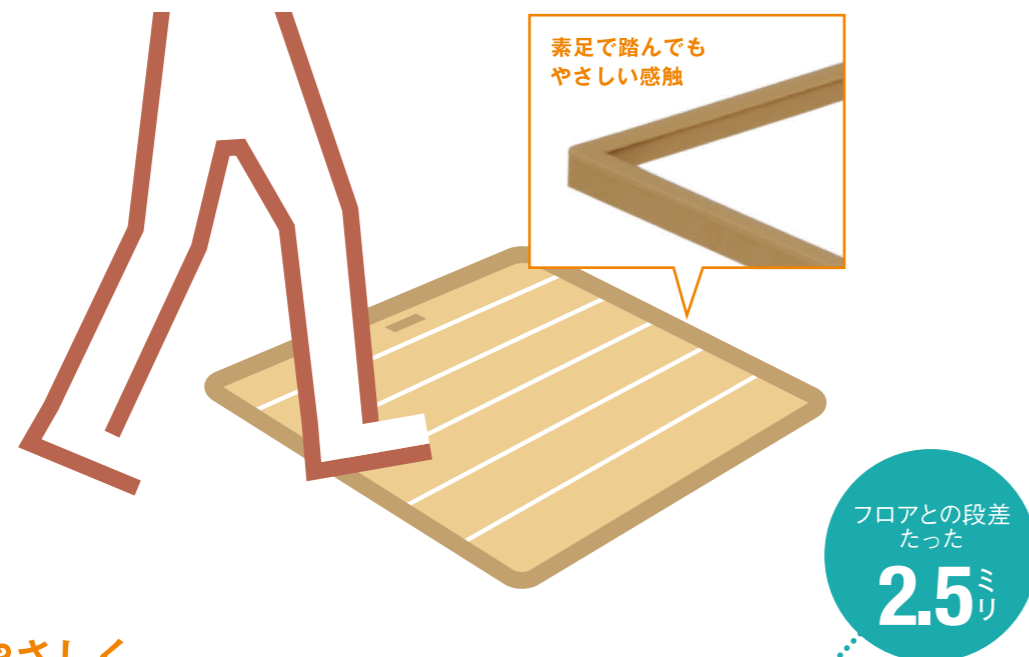

素足にやさしく、
つまずかないバリアフリー対応。

表面温度が室温とほぼ同じで、踏んでもヒヤッとしないう樹脂製。
角の繋ぎ目が無い一体成型のため、素足で踏んでも安心です。
また、フロアとの段差も2.5mmのバリアフリー仕様で、
ご年配の方やお子様にも安心です。

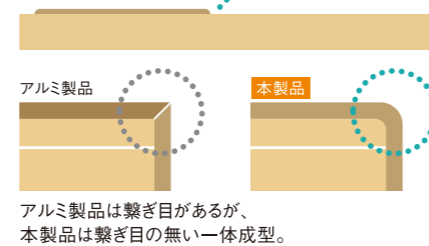

こだわりの 使いやすさ

サイズが選べて収納にも便利。

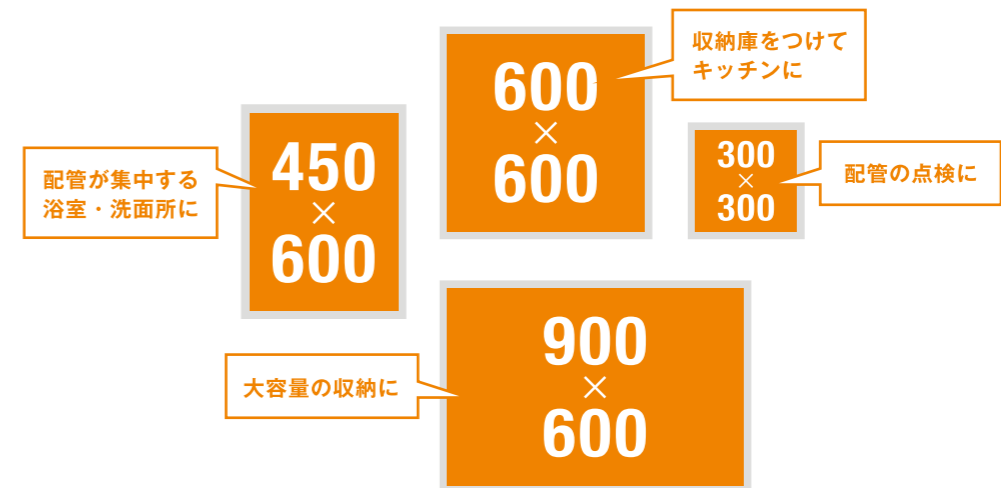

家中どこでも点検をサポート。

サイズは4タイプ。用途に合わせた大きさを選ぶことができます。
さらに、点検口のサイズに合わせて収納庫もご用意しているので、
大容量の収納スペースとしてもご利用いただけます。



※フローリング(現場調達)は、イメージでセットしています。

こだわりの ラインアップ

インテリア性が高く、床になじむ豊富なカラー。

カラーが豊富なため、床仕上げ材の色に合わせて選択でき、点検口の存在を目立たせません。



蓋の仕上げはインテリア性を重視した3種類。

※シート貼り完成品以外のクッションフロア、フローリングは現場にてご用意ください。

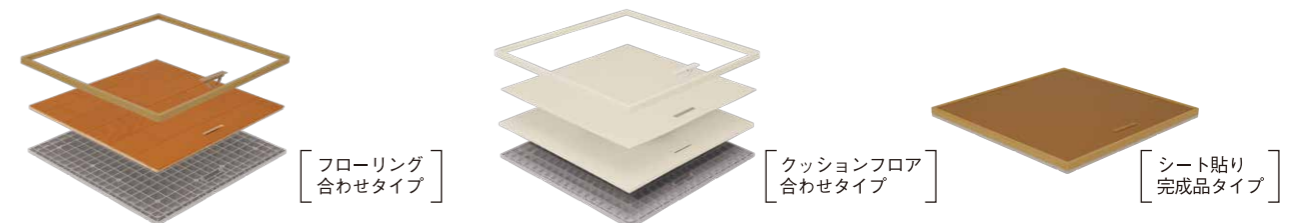

高気密型床下点検口

標準型

床開口寸法 : 450×600タイプ : 410×560mm
 : 600×600タイプ : 606×606mm
 フローリング切断寸法 : 450×600タイプ : 382×532mm
 : 600×600タイプ : 577.5×577.5mm

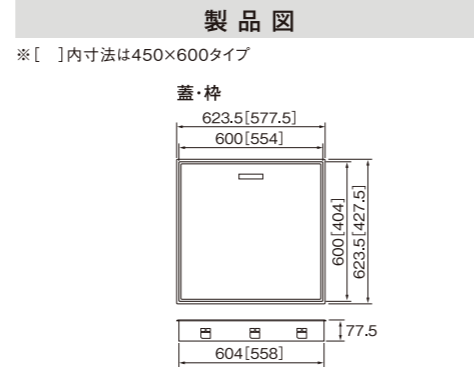
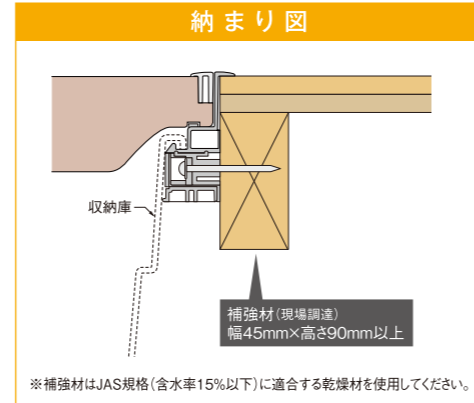

※フローリング(現場調達)は、イメージでセットしています。

維持管理対策 等級3
 劣化対策 等級3+α

タイプ	シート貼り完成品	クッションフロア合わせタイプ ※厚さ1.8~2mmに対応	フローリング合わせタイプ ※板厚12mm専用	フローリング合わせタイプ ※板厚15mm専用
色型番色・柄	IV アイボリー DB ダークブラウン	IV アイボリー NL ナチュラル MB ミディアムブラウン DB ダークブラウン BB ブラックブラウン	IV アイボリー NL ナチュラル MB ミディアムブラウン DB ダークブラウン BB ブラックブラウン	IV アイボリー NL ナチュラル MB ミディアムブラウン DB ダークブラウン BB ブラックブラウン
材質	【蓋】緑材:PP 底蓋:ABS 【枠】PP			
梱包	1セット/ケース			
450×600タイプ				
品番	SPF-R4560S-□□	SPF-R4560C-□□	SPF-R4560F12-□□	SPF-R4560F15-□□
正価	28,500円/セット	26,600円/セット	22,800円/セット	25,300円/セット
600×600タイプ				
品番	SPF-R6060S-□□	SPF-R6060C-□□	SPF-R6060F12-□□	SPF-R6060F15-□□
正価	32,400円/セット	30,000円/セット	26,000円/セット	28,500円/セット

【セット明細】●点検口(蓋部材・枠)450×600タイプ…1台 付属品:スライドコア10コ/キャップ10コ ●点検口(蓋部材・枠)600×600タイプ…1台 付属品:スライドコア12コ/キャップ12コ

※収納庫は付属されておりません。別途、収納庫(SPF-45S2)(SPF-60S2またはSPF-60S3)をお買い求めください。
 ※シート貼り完成品は、現場で蓋を組み立てる必要はありません。

●ご注文時の注意事項 品番の後に色型番をご記入ください。(例)SPF-R4560S-□□

断熱型 熱貫流率:0.48W/K・m以下

床開口寸法 : 450×600タイプ : 410×560mm
 : 600×600タイプ : 606×606mm
 フローリング切断寸法 : 450×600タイプ : 382×532mm
 : 600×600タイプ : 577.5×577.5mm

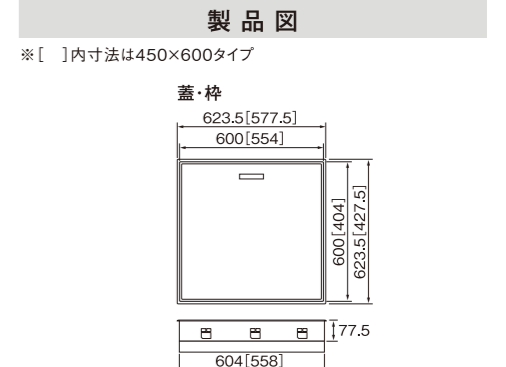
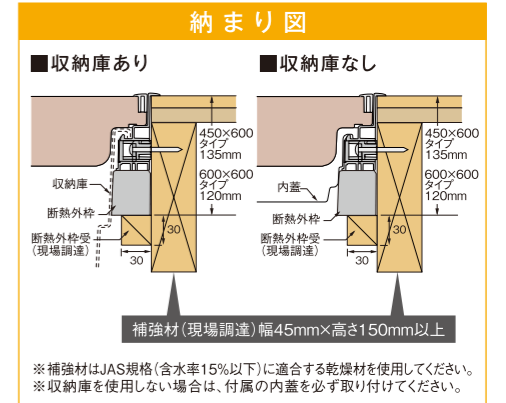

※フローリング(現場調達)は、イメージでセットしています。

維持管理対策 等級3
 劣化対策 等級3+α
 断熱等性能 等級4

タイプ	シート貼り完成品	クッションフロア合わせタイプ ※厚さ1.8~2mmに対応	フローリング合わせタイプ ※板厚12mm専用	フローリング合わせタイプ ※板厚15mm専用
色型番色・柄	IV アイボリー DB ダークブラウン	IV アイボリー NL ナチュラル MB ミディアムブラウン DB ダークブラウン BB ブラックブラウン	IV アイボリー NL ナチュラル MB ミディアムブラウン DB ダークブラウン BB ブラックブラウン	IV アイボリー NL ナチュラル MB ミディアムブラウン DB ダークブラウン BB ブラックブラウン IV アイボリー 600×600タイプのみ
材質	【断熱蓋】緑材:PP 断熱底蓋:底蓋ABS+断熱材硬質ウレタンフォーム 【断熱外枠】枠PP+断熱材EPS 【内蓋】PET			
梱包	1セット/ケース			
450×600タイプ				
品番	SPF-R45S-UA1-□□	SPF-R45C-UA1-□□	SPF-R45F12-UA1-□□	SPF-R45F15-UA1-□□
正価	37,600円/セット	35,700円/セット	31,900円/セット	34,400円/セット
600×600タイプ				
品番	SPF-R60S-UA1-□□	SPF-R60C-UA1-□□	SPF-R60F12-UA1-□□	SPF-R60F15-UA1-□□
正価	43,400円/セット	40,800円/セット	37,000円/セット	39,600円/セット

【セット明細】●点検口(蓋部材・枠)450×600タイプ…1台 付属品:スライドコア10コ/キャップ10コ/内蓋1コ ●点検口(蓋部材・枠)600×600タイプ…1台 付属品:スライドコア12コ/キャップ12コ/内蓋1コ

※収納庫は付属されておりません。別途、収納庫(SPF-45S2)(SPF-60S2またはSPF-60S3)をお買い求めください。
 ※シート貼り完成品は、現場で蓋を組み立てる必要はありません。
 ※熱湯をかけたり、熱源を近づけたりしないでください。変形の恐れがあります。

●ご注文時の注意事項 品番の後に色型番をご記入ください。(例)SPF-R45S-UA1-□□

高気密型床下点検口

高断熱型

熱貫流率:0.34W/K・㎡以下

床開口寸法 : 450×600タイプ: 410×560mm
 : 600×600タイプ: 606×606mm
 フローリング切断寸法: 450×600タイプ: 382×532mm
 : 600×600タイプ: 577.5×577.5mm

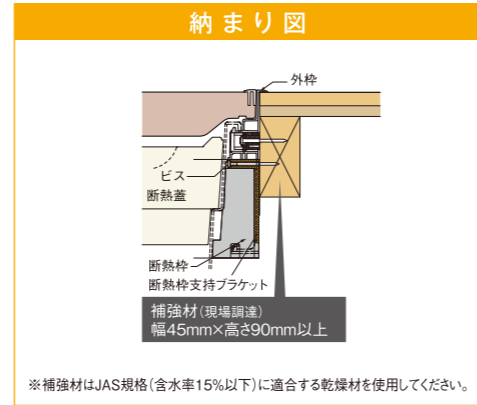
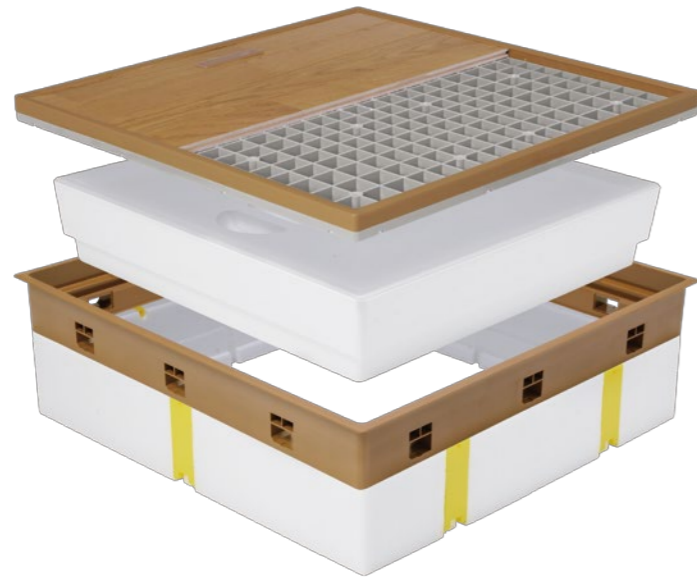

製品図

※[]内寸法は450×600タイプ

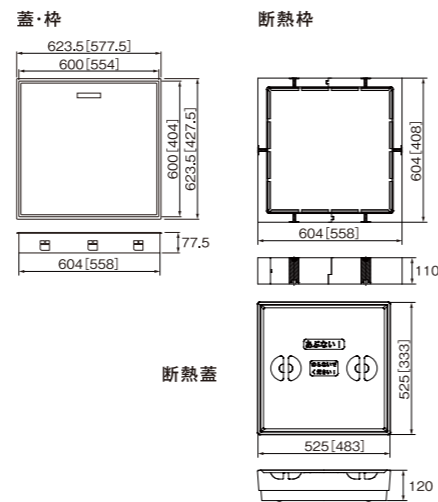

※フローリング(現場調達)は、イメージでセットしています。

維持管理対策 等級3 劣化対策 等級3+α 断熱等性能 等級4

タイプ	シート貼り完成品	クッションフロア合わせタイプ ※厚さ1.8~2mmに対応	フローリング合わせタイプ ※板厚12mm専用	フローリング合わせタイプ ※板厚15mm専用
色型番色・柄	IV アイボリー DB ダークブラウン	IV アイボリー NL ナチュラル MB ミディアムブラウン DB ダークブラウン	IV アイボリー NL ナチュラル MB ミディアムブラウン DB ダークブラウン BB ブラックブラウン	IV アイボリー NL ナチュラル MB ミディアムブラウン DB ダークブラウン BB ブラックブラウン
材質	【蓋】緑材:PP 底蓋ABS 【枠】PP 断熱蓋:EPS 断熱枠:PS+PE発泡体			
梱包	1セット/ケース			

450×600タイプ				
品番	SPF-R45S-BC2-□□	SPF-R45C-BC2-□□	SPF-R45F12-BC2-□□	SPF-R45F15-BC2-□□
正価	39,600円/セット	37,600円/セット	33,700円/セット	36,200円/セット
600×600タイプ				
品番	SPF-R60S-BC2-□□	SPF-R60C-BC2-□□	SPF-R60F12-BC2-□□	SPF-R60F15-BC2-□□
正価	45,300円/セット	42,800円/セット	39,000円/セット	41,500円/セット

【セット明細】●点検口(蓋部材・枠)450×600タイプ…1台 付属品:スライドコア10コ/キャップ10コ/気密テープ付きパッキン1セット/断熱蓋(厚さ120mm)1コ/断熱枠1セット
 ●点検口(蓋部材・枠)600×600タイプ…1台 付属品:スライドコア12コ/キャップ12コ/気密テープ付きパッキン1セット/断熱蓋(厚さ120mm)1コ/断熱枠1セット

※収納庫は付属されておりません。別途、収納庫(SPF-45S2)(SPF-60S2またはSPF-60S3)をお買い求めください。
 ※シート貼り完成品は、現場で蓋を組み立てる必要はありません。

●ご注文時の注意事項 品番の後に色型番をご記入ください。(例)SPF-R45S-BC2-□□

寒冷地高断熱型

熱貫流率:0.34W/K・㎡以下

床開口寸法 : 450×600タイプ: 410×560mm
 : 600×600タイプ: 606×606mm
 フローリング切断寸法: 450×600タイプ: 382×532mm
 : 600×600タイプ: 577.5×577.5mm

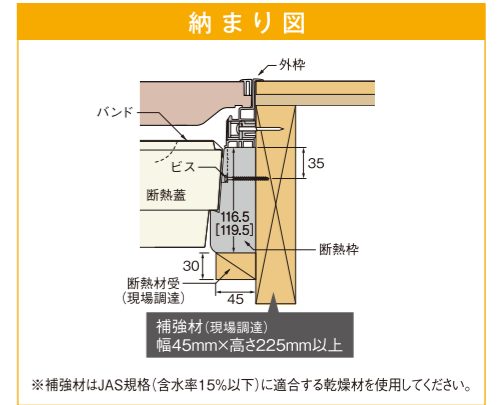

製品図

※[]内寸法は450×600タイプ

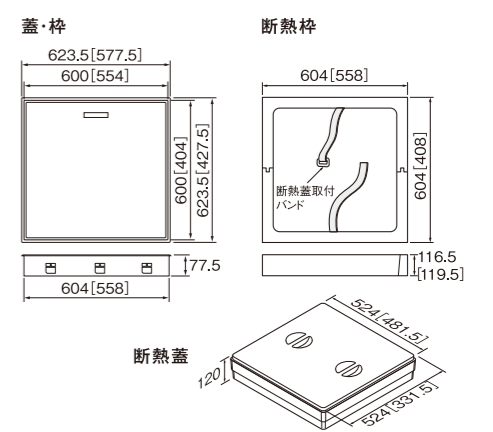

※収納庫はセットできませんので、ご注意ください。
 ※フローリング(現場調達)は、イメージでセットしています。

維持管理対策 等級3 劣化対策 等級3+α 断熱等性能 等級4

タイプ	シート貼り完成品	クッションフロア合わせタイプ ※厚さ1.8~2mmに対応	フローリング合わせタイプ ※板厚12mm専用	フローリング合わせタイプ ※板厚15mm専用
色型番色・柄	IV アイボリー DB ダークブラウン	IV アイボリー NL ナチュラル MB ミディアムブラウン DB ダークブラウン	NL ナチュラル MB ミディアムブラウン DB ダークブラウン	NL ナチュラル MB ミディアムブラウン DB ダークブラウン
材質	【蓋】緑材:PP 底蓋ABS 【枠】PP 断熱蓋:断熱枠:PS+PE発泡体			
梱包	1セット/ケース			

450×600タイプ				
品番	SPF-R45S-BL3-□□	SPF-R45C-BL3-□□	SPF-R45F12-BL3-□□	SPF-R45F15-BL3-□□
正価	41,500円/セット	39,600円/セット	35,700円/セット	38,200円/セット
600×600タイプ				
品番	SPF-R60S-BL3-□□	SPF-R60C-BL3-□□	SPF-R60F12-BL3-□□	SPF-R60F15-BL3-□□
正価	47,300円/セット	44,700円/セット	40,800円/セット	43,400円/セット

【セット明細】●点検口(蓋部材・枠)450×600タイプ…1台 付属品:スライドコア10コ/キャップ10コ/気密テープ付きパッキン1セット/断熱蓋(厚さ120mm)1コ/断熱枠1セット
 ●点検口(蓋部材・枠)600×600タイプ…1台 付属品:スライドコア12コ/キャップ12コ/気密テープ付きパッキン1セット/断熱蓋(厚さ120mm)1コ/断熱枠1セット

※シート貼り完成品は、現場で蓋を組み立てる必要はありません。

●ご注文時の注意事項 品番の後に色型番をご記入ください。(例)SPF-R45S-BL3-□□

高気密型床下点検口 (900×600タイプ)

標準型

床開口寸法: 560×820mm フローリング切断寸法: 382×532mm (2枚)



※フローリング(現場調達)は、イメージでセットしています。

※フローリング(現場調達)は、イメージでセットしています。

維持管理対策 等級3 劣化対策 等級3+α

維持管理対策 等級3 劣化対策 等級3+α 断熱等性能 等級4

タイプ	標準型	断熱型
フローリング合わせタイプ	※板厚12mm専用	
色型番色・柄	IV アイボリー NL ナチュラル MB ミディアムブラウン	
品番	SPF-R9060F12-□□	SPF-R90F12-UA1-□□
材質	【蓋】緑材:PP 底蓋:ABS 【枠】PP 【中棧】PP+アルミ 【中棧受ブロック】PP	【断熱蓋】緑材:PP 断熱底蓋:底蓋ABS+断熱材硬質ウレタンフォーム 【断熱外枠】枠PP+断熱材EPS 【内蓋】PET 【断熱中棧】PP+アルミ+断熱材PS+PE発泡体 【中棧受ブロック】PP
梱包	1セット/ケース	
正価	46,000円/セット	64,400円/セット

【セット明細】●点検口(枠)900×600タイプ…1台 (蓋部材)450×600タイプ…2台
付属品:スライドコア15コ/キャップ15コ/中棧1コ/中棧受ブロック2コ/内蓋2コ(断熱型のみ)
※収納庫は付属されておりません。別途、収納庫(SPF-90S3またはSPF-45S2(2))をお買い求めください。
※熱湯をかけたり、熱源を近づけたりしないでください。変形の恐れがあります。

断熱型

熱貫流率:0.48W/K・㎡以下

断熱型納まり図

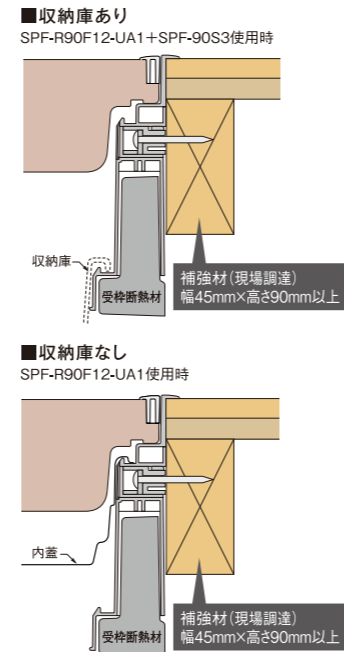

※補強材はJAS規格(含水率15%以下)に適合する乾燥材を使用してください。
※収納庫を使用しない場合は、付属の内蓋を必ず取り付けてください。

製品図

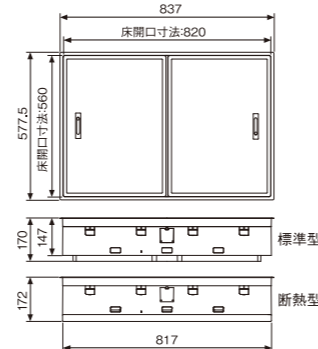

高気密型床下点検口 (300×300タイプ)

標準型

床開口寸法: 296×296mm
フローリング切断寸法: 277×277mm



維持管理対策 等級3 劣化対策 等級3+α

※収納庫はセットできませんので、ご注意ください。
※フローリング(現場調達)は、イメージでセットしています。

タイプ	標準型
フローリング合わせタイプ	※板厚12mm専用
色型番色・柄	IV アイボリー NL ナチュラル MB ミディアムブラウン BB ブラックブラウン
品番	SPF-R3030F12-□□
材質	【蓋】緑材:PP 底蓋:ABS 【枠】PP
梱包	1セット/ケース
正価	21,300円/セット

【セット明細】●点検口(蓋部材・枠)300×300タイプ…1台
付属品:スライドコア6コ/キャップ6コ

製品図

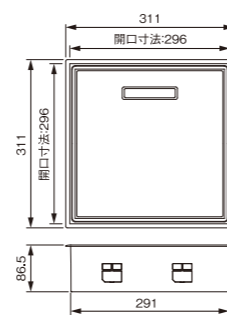

●ご注文時の注意事項 品番の後に色型番をご記入ください。(例)SPF-R9060F12-IV

収納庫 (高気密型床下点検口用)

450×600用

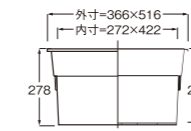

収納できる高さ

●高気密型床下点検口 450×600タイプ使用時
標準型:254mm/断熱型:228mm/高断熱型:122mm
●高気密型床下点検口 900×600タイプ2コ使用時
標準型:257mm/断熱型:198mm

品番	SPF-45S2	SPF-45S2(2)
床下必要高さ	フロア面より320mm以上	
色・柄	アイボリー	
寸法	366×516×278mm	
容量/耐荷重	30L/70kg	
材質	PP	
梱包	1コ/ケース	2コ/ケース
正価	4,800円/コ	

※寒冷地高断熱型には使用できません。 ※SPF-45S2(2)は900×600タイプ用です。

600×600用(薄型タイプ)

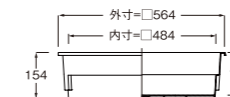

収納できる高さ

●高気密型床下点検口 600×600タイプ使用時
標準型:122mm/断熱型:106mm

品番	SPF-60S1
タイプ	薄型タイプ
床下必要高さ	フロア面より190mm以上
色・柄	アイボリー
寸法	564×564×154mm
容量/耐荷重	30L/70kg
材質	PP
梱包	1コ/ケース
正価	4,500円/コ

※高断熱型と寒冷地高断熱型には使用できません。

600×600用(浅型タイプ)

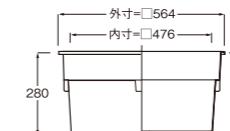

収納できる高さ

●高気密型床下点検口 600×600タイプ使用時
標準型:248mm/断熱型:232mm/高断熱型:121mm

品番	SPF-60S2
タイプ	浅型タイプ
床下必要高さ	フロア面より320mm以上
色・柄	アイボリー
寸法	564×564×280mm
容量/耐荷重	60L/70kg
材質	PP
梱包	1コ/ケース
正価	5,500円/コ

※寒冷地高断熱型には使用できません。

600×600用(深型タイプ)

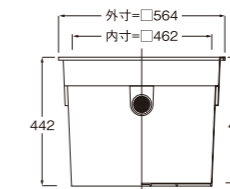

収納できる高さ

●高気密型床下点検口 600×600タイプ使用時
標準型:410mm/断熱型:394mm/高断熱型:278mm

品番	SPF-60S3
タイプ	深型タイプ
床下必要高さ	フロア面より480mm以上
色・柄	アイボリー
寸法	564×564×442mm
容量/耐荷重	90L/70kg
材質	PP
梱包	1コ/ケース
正価	6,800円/コ
付属品	仕切板1枚・水抜きキャップ1コ

※寒冷地高断熱型には使用できません。 ※本製品底部に水抜きの穴が開いています。

900×600用(深型タイプ)

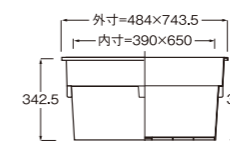

収納できる高さ

●高気密型床下点検口 900×600タイプ使用時
標準型:418mm/断熱型:360mm

品番	SPF-90S3
タイプ	深型タイプ(900×600タイプ専用)
床下必要高さ	フロア面より480mm以上
色・柄	アイボリー
寸法	484×743.5×342.5mm
容量/耐荷重	100L/70kg
材質	PP
梱包	1コ/ケース
正価	10,800円/コ
付属品	仕切板1枚・水抜きキャップ1コ

※本製品底部に水抜きの穴が開いています。

床下収納庫用カゴセット

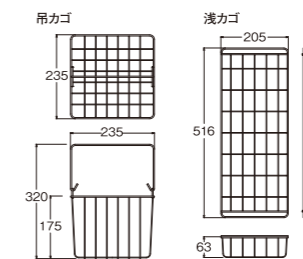
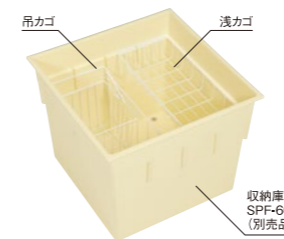

※高気密型床下点検口の断熱型と寒冷地高断熱型には使用できません。 ※収納庫(SPF-60S3)にご使用いただけます。
※本製品は、吊カゴと浅カゴのセット販売となります。

品番	SPF-KS
色・柄	ホワイト
寸法	吊カゴ:235×235×175mm 浅カゴ:205×516×63mm
梱包	1セット/ケース
正価	4,680円/セット

